

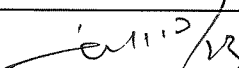

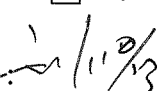
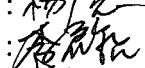

工程变更申请单

ECR No: 13-2252

申请人/时间: 杨广志 2013.10.22		接受部门: 研发一部	变更来源: <input checked="" type="checkbox"/> 内部 <input type="checkbox"/> 外部
变更性质: <input type="checkbox"/> 临时 <input checked="" type="checkbox"/> 永久		变更类别: <input type="checkbox"/> 客户要求 <input checked="" type="checkbox"/> 产品改进 <input type="checkbox"/> 设计失误	
变更原因: 安装支架更改为铝合金材料, 前后端盖安装卡环			
物料(文件)名称/物料(文件)号: 4611110000284 规格书		所属阶段: <input type="checkbox"/> P1 <input type="checkbox"/> P2 <input type="checkbox"/> P3 <input type="checkbox"/> P4 <input checked="" type="checkbox"/> P5	
申请部门审批: 刘安元		接受部门审批: 	
申请变更内容、影响和关联 (接受部门填写): 规格书、测试规格书、定子、BOM			
建议变更时间: _____			
与客户是否有 PCN 协议: <input type="checkbox"/> 否 <input checked="" type="checkbox"/> 是 PCN 编号: 13036-A			
是否为重大设计变更: <input checked="" type="checkbox"/> 否 <input type="checkbox"/> 是			
重大设计变更类别: <input type="checkbox"/> 关键性能指标 <input type="checkbox"/> 关键制造工艺 <input type="checkbox"/> 功能缺陷 <input type="checkbox"/> 结构改进 <input type="checkbox"/> 系列产品变更			
整机是否需要重做首批: <input type="checkbox"/> 否 <input checked="" type="checkbox"/> 是 为防误是否需要试装: <input checked="" type="checkbox"/> 否 <input type="checkbox"/> 是			
供方零件是否需要向 MOONS' 送样: <input checked="" type="checkbox"/> 否 <input type="checkbox"/> 是			
是否向客户重新送样: <input type="checkbox"/> 否 <input checked="" type="checkbox"/> 是 主管/经理签字: 			
变更验证 (相关部门填写):			
产品设计验证: <input checked="" type="checkbox"/> 否 <input type="checkbox"/> 是		验证文件编号: _____	
生产工艺验证: <input checked="" type="checkbox"/> 否 <input type="checkbox"/> 是		验证文件编号: _____	
检测方法验证: <input checked="" type="checkbox"/> 否 <input type="checkbox"/> 是		验证文件编号: _____	
其它验证: _____		验证文件编号: _____	
研发部签字: 杨广志 10.22		工程部签字: 	
质量部签字: 		部门签字: 	
客户授权 (销售部填写): 客户是否确认 PCN: <input type="checkbox"/> 否 <input type="checkbox"/> 是			
客户确认产品规格书: <input type="checkbox"/> 是 客户确认样机: <input type="checkbox"/> 是 客户确认小批量交货: <input type="checkbox"/> 是			
客户不做任何确认, MOONS' 保证工程变更满足客户要求: <input type="checkbox"/> 是 销售部签字: _____			
产品认证确认 (质量部填写): 是否需要重新认证: <input checked="" type="checkbox"/> 否 <input type="checkbox"/> 是			
产品认证内容: <input type="checkbox"/> UL <input type="checkbox"/> CE <input type="checkbox"/> 3C <input type="checkbox"/> 其它 _____		质量部签字: 	
变更过程形态控制: (计划采购部填写)			
供方 专用原材料数量/处理 _____		半成品数量/处理 _____	
成品数量/处理 _____		已发出在途成品数量/处理 _____	
MOONS' 物料本体数量/处理 _____		下级物料数量/处理 _____	
上级物料数量/处理 _____		客户 已发出成品数量/处理 _____	
需要删除物料号 _____			
需要冻结物料号 4611110000284 销售 03			
需要删除供方采购信息 _____			
变更日期确认 _____		计划采购部签字: _____	
变更申请审核:			
本次变更依据文件: <input type="checkbox"/> 客户图纸 <input checked="" type="checkbox"/> 客户书面回复 <input type="checkbox"/> 变更验证的试验报告或检验记录 邮件.			
是否同意变更: <input type="checkbox"/> 否 <input checked="" type="checkbox"/> 是			
接受部门批准: 		接受部门批准: 	

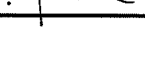

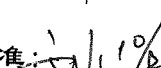
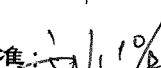
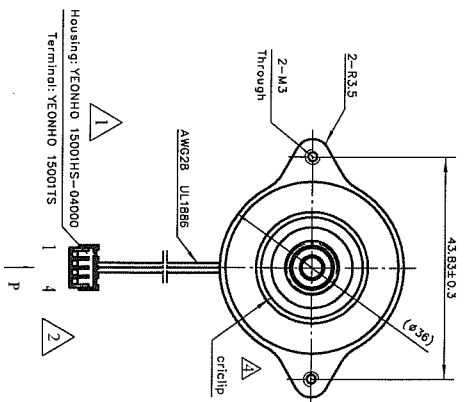
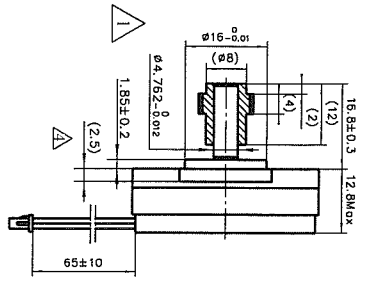
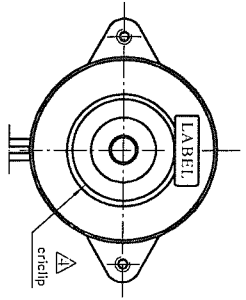
接线图

Wiring Diagram

连接器针位 vs. 引线颜色
Pin No. vs. Lead Wire Colour

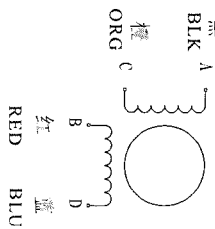

PIN No.	引线 Colour
1	黑 Blue
2	红 Red
3	橙 Orange
4	蓝 Black

励磁顺序 vs. 旋转方向

Exciting Sequence vs. Direction of Rotation

	STEP	A	B	C	D	
	1	+	+	-	-	CCW
	2	-	+	+	-	
	3	-	-	+	+	
	4	+	-	-	+	

从安装面看为顺时针方向

Clockwise view from mounting side

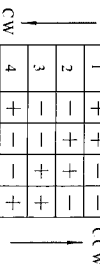

CW

CCW

4

+

+

+

+

+

+

+

+

+

+

+

4

+

+

+

+

+

+

+

+

+

+

+

4

+

+

+

+

+

+

+

+

+

+

+

4

+

+

+

+

+

+

+

+

+

+

+

4

+

+

+

+

+

+

+

+

+

+

+

4

+

+

+

+

+

+

+

+

+

+

+

铭牌 LABEL (4:1)

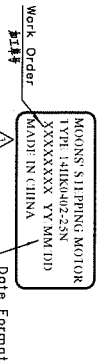

Work Order

加工单

Date Format

日期格式

齿轮规格 Gear Specification

模数 Module	m=0.4
齿数 Number of Teeth	Z=24
压力角 Pressure Angle	a=20°
齿顶圆 Outside Diameter	Da=10.79
节圆 Pitch Diameter	Dp=9.99
公法线长度 Base Tangent Length(3 teeth)	3.102
材料 Material	Plastic

4

+

+

+

+

+

+

+

+

+

+

+

4

+

+

+

+

+

+

+

+

+

+

+

4

+

+

+

+

+

+

+

+

+

+

+

4

+

+

+

+

+

+

+

+

+

+

+

4

+

+

+

+

+

+

+

+

+

+

+

4

+

+

+

+

+

+

+

+

+

+

+

4

+

+

+

+

+

+

+

+

+

+

+

4

+

+

+

+

+

+

+

+

+

+

+

4

+

+

+

+

+

+

+

+

+

+

+

4

+

+

+

+

+

+

+

+

+

+

+

4

+

+

+

+

+

+

+

+

+

+

+

4

+

+

+

+

+

+

+

+

+

+

+

4

+

+

+

+

+

+

+

+

+

+

+

4

+

+

+

+

+

+

+

+

+

+

+

4

+

+

+

+

+

+

+

+

+

+

+

4

+

+

+

+

+

+

+

+

+

+

+

4

+

+

+

+

+

+

+

+

+

+

+

4

+

+

+

+

+