

오토라이팅 (다기능센서)

Rev 1.0

	다기능센서 PIR sensor		
	출력 OUTPUT	전압 RATED VOLTAGE	부하 RATED CURRENT
PS-6F (매입형) Flush-mounted	전 출력 형	AC	400W
PS-6A (노출형) Surface-mounted	전 출력 Type	110~240V 50/60Hz	

HAN SEUNG
www.hsa2000.co.kr

본사 및 공장: 대구광역시 동구 신평로 123
TEL. 053)745-4720
FAX. 053)745-4726



<동영상 설명서>

등작범위

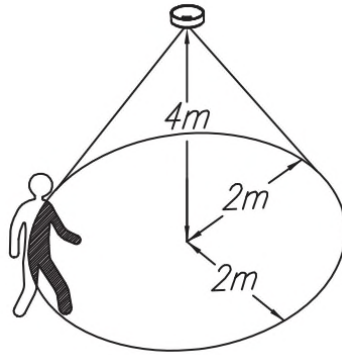

최대 설치 높이 4m

결선도

센서 1개 결선 시

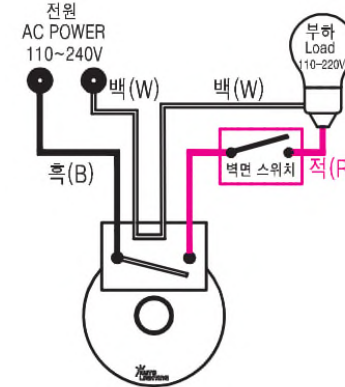

센서 2개 병렬 결선 시

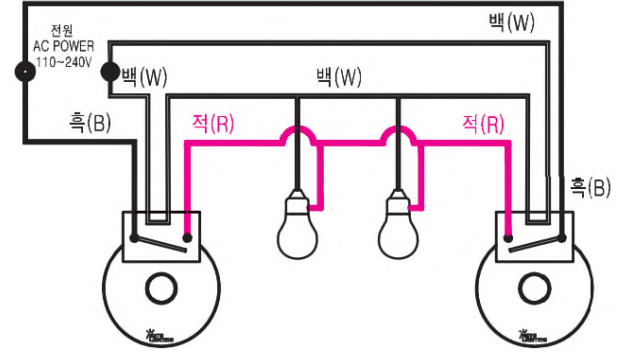

제품 설치 정보

PS-6F 천장 타공 치수(mm)
ceiling hole size

Ø68 ~ Ø90 (≒3 in)

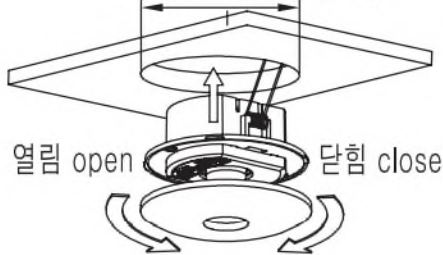

PS-6A

높이 height : 41mm

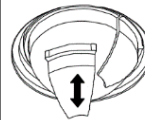
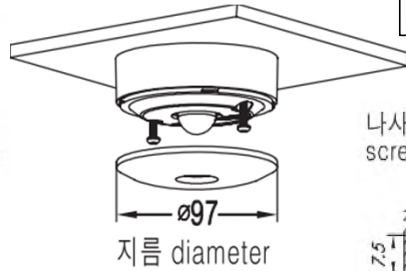

가리개(50°)
탈부착 가능

나사 홀 치수(mm)
screw hole size

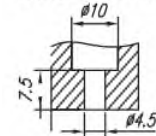

기능설정방법

1) 조도 설정 Lux setting

- ☀ : 주, 야 구분없이 사람이 감지 되면 점등 Day and night
- ☁ : 흐린날(60Lux 이하)에 사람이 감지 되면 점등 Cloudy day (Under 60 Lux)
- ☾ : 야간(10Lux 이하)에 사람이 감지 되면 점등 Night only (Under 10 Lux)
- ON : 항상 켜짐 Always on

2) 시간 설정 Time setting

점등 시간 The lighting hour : 15 Sec(초), 30 Sec, 2 Min(분), 5 Min

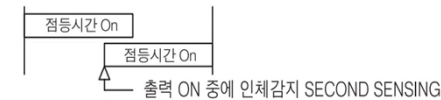

점등시간 안에 움직임이 감지되면 꺼지지 않고 연장됩니다.
ON Timer (the lighting hour) Starts after last sensing

주의사항

- 사용시 주의사항 -

- 제품을 설치하기 전에 안전하고 정확한 사용을 위해 결선도와 기능 설정 방법을 숙지해 주십시오.
- 본 제품은 실내용으로 실외에 설치하실 경우 오작동할 수 있으니 실외 설치 시 재산상에 영향을 미칠 수 있는 곳에는 반드시 안전 대책을 도입하십시오.
- 습기가 없는 실내에 설치하시고 직간접적 물기가 노출된 장소에서는 사용할 수 없습니다.
- 제품을 임의로 분해 또는 개조한 경우와 부주의로 인해 발생한 문제에 대해 당사는 책임지지 않습니다.
- 부하용량이 정격용량을 초과 할 경우 용량에 맞는 전자 접촉기(마그네트)를 별도로 부착하여 사용 하십시오.
- 할로겐, 태양 광선, 히터 등의 강한 빛이나 높은 열에 노출이 되면 오 동작에 우려가 있으니 주의 하십시오.
- 형광등의 경우 사용을 권장하지 않습니다.
- 재설 감지기 불량으로 인해 재산상에 영향을 미칠 것으로 예측되는 기기에 사용 할 경우에는 반드시 이중회로로 안전 대책을 도입하십시오.
- 통신중계기와 인접한 경우 오동작을 할 수 있으므로 통신중계기 1~2m 이내의 설치 는 피하십시오.